



 **BARRISOL**[®]
LOVEGROVE

ROSS LOVEGROVE
FOR **BARRISOL**
BIENNALE INTERIEUR
17—26 OCTOBER 2014

Barrisol is the world's leading manufacturer of stretched ceilings. Today, we are proud to present our collaboration with Ross Lovegrove, who is a world-acclaimed designer of intelligent organic forms. With more than 45 years' experience in the industry, the Barrisol team shows exceptional workmanship in its products, which form these unique organic shapes. The pairing of Ross Lovegrove and Barrisol has enabled us to expand the universe of design, in order to provide brilliant solutions for lighting and mirrors.

— **Jean-Marc Scherrer**, president Barrisol-Normalu SAS

Barrisol has great potential to explore organic and linear spaces. Our studio, committed to innovation and modernity, has focused on amplifying its values of acoustic dampening, reflectivity, elasticity, diffusion and lightness. This installation opens up an aesthetic territory that lies between the deep ocean and deep space, to create a dialogue for the 21st century between aquatic biomorphism and Nasa-like intelligent systems.

— **Ross Lovegrove**, London, 2014



Barrisol est le leader mondial du plafond tendu. Aujourd'hui je suis très fier de présenter notre collaboration avec Ross Lovegrove, spécialiste du design des formes organiques. Ces formes organiques spéciales ont pu être réalisées avec des produits Barrisol grâce à la rencontre entre un matériel aux propriétés uniques, la maîtrise et l'expérience exceptionnelles depuis plus de 45 ans des équipes Barrisol. La rencontre entre les univers de Ross Lovegrove et de Barrisol a rendu possible la création d'un nouveau monde fait de solutions et de design pour l'éclairage et le miroir.

—**Jean-Marc Scherrer**, président Barrisol-Normalu SAS

Barrisol a un vrai potentiel pour explorer les espaces organiques et linéaires. Notre studio, axé sur l'innovation et la modernité, s'est attaché à amplifier les valeurs d'atténuation acoustique, de réflectivité, d'élasticité, de diffusion et de légèreté. Cette installation aménage un territoire esthétique à mi-chemin entre océan et espace, qui autorise un dialogue pour le 21^e siècle entre le biomorphisme aquatique et les systèmes intelligents, comme ceux de la Nasa.

—**Ross Lovegrove**, Londres, 2014

Barrisol is wereldleider in spanplafonds. Vandaag ben ik heel trots op de samenwerking met Ross Lovegrove master in design van organische vormen. De speciale organische vormen zijn gemaakt met Barrisol producten en het resultaat van de uitzonderlijke materiaaleigenschappen en het vakmanschap van een Barrisol ploeg met meer dan 45 jaar ervaring. De ontmoeting met Ross Lovegrove en Barrisol maakte het mogelijk om een nieuw wereld te creëren met oplossingen voor licht en spiegeldesign.

—**Jean-Marc Scherrer**, president Barrisol-Normalu SAS

Barrisol biedt enorme mogelijkheden in de creatie van organische en lineaire vormen. Onze studio zet hoog in op innovatie en modernisme, maar besteedt tevens veel aandacht aan akoestische absorptie, reflectie, elasticiteit, diffusie en licht. Deze installatie opent een esthetische vlakte tussen een diepe oceaan en een oneindig heelal, en biedt de 21^{ste} eeuw een dialoog tussen aquatisch biomorfisme en Nasa-achtige intelligente systemen.

—**Ross Lovegrove**, London, 2014

PRODUCTS MANTA

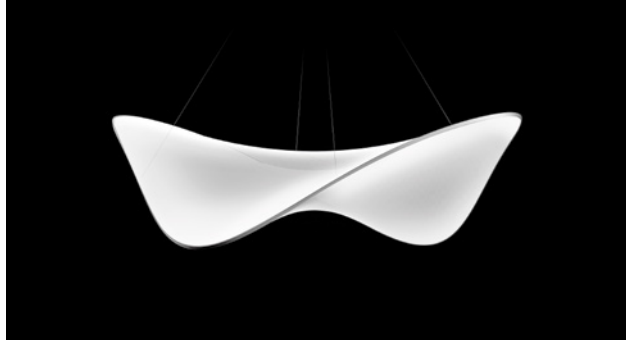

MANTA

Manta creates a perfect synergy between material and structure. In this light, Barrisol foils with different intensities of stretch provide highly layered acoustic dampening and uniform lighting. This slim framework forms a rhomboid, which allows for many different large modular arrangements. In doing so, it offers a lightweight alternative for hung ceilings in large spaces, as seen in airports, halls and factories.

Manta permet une synergie parfaite entre le matériau et la structure. Les toiles Barrisol, dotées de propriétés d'étirement différentes, permettent une atténuation acoustique graduelle et un éclairage uniforme. Ce cadre léger forme un rhomboïde, ce qui autorise différentes installations modulaires de grande dimension. Dans les grands espaces, comme les aéroports et les usines, c'est une alternative légère aux plafonds suspendus.

Manta creëert een perfecte synergie tussen materie en structuur. Deze verlichting is opgebouwd uit meerdere lagen Barrisol folies met elk een verschillende spanning, met bovendien een akoestische demping en een diffuse verlichting. Dit gracieuze kader in de vorm van een ruit, biedt verschillende modulaire mogelijkheden. Als lichtgewicht biedt het een alternatief voor opgehangen plafonds en structuren zoals we deze terugvinden in grote ruimtes, zoals luchthavens, hallen en fabrieken.

PRODUCTS INFINITE LOOP

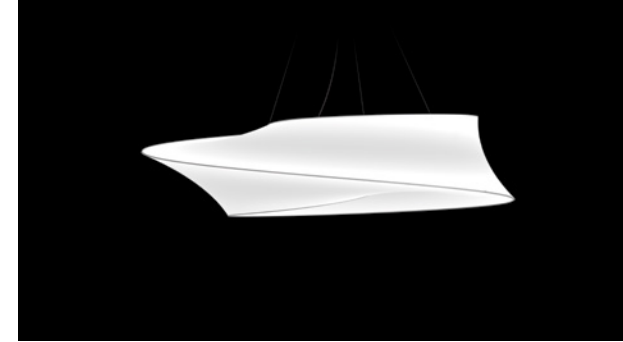

INFINITE LOOP / ALPHA

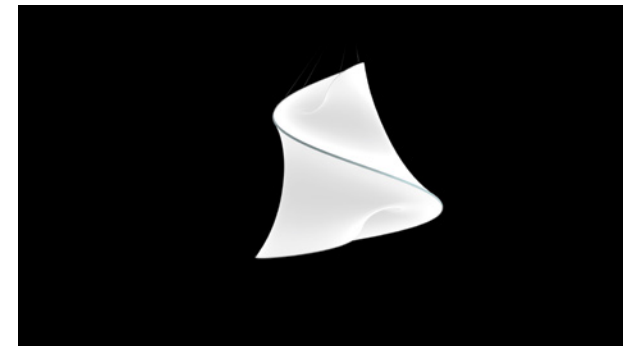

INFINITE LOOP / BETA

INFINITE LOOP

The infinite loop is a highly volumetric, three-dimensional light, created from a perfect synergy between the stretch material, LED lighting and metal framework.

The aluminium frame is built out of a single continuous metal loop, which holds the LED strip light source. The surrounding Barrisol skin forms a moebius-type volumetric object.

Three different types of loops, ranging from horizontal to vertical structures, have potential for customization. This makes them adaptable for a wide variety of architectural spaces, including hotel lobbies, halls and high-rise atriums.

Infinite Loop est un luminaire en trois dimensions, de grand volume, créé grâce à une synergie parfaite entre le matériau tendu, l'éclairage LED et le cadre de métal. Ce dernier est constitué d'une boucle unique et continue qui tient la bande LED constituant la source lumineuse.

La toile Barrisol qui l'entoure forme un objet volumétrique façon ruban de Möbius. Trois types de boucles différentes, allant de l'horizontale à la verticale, offrent un potentiel de personnalisation. Elles sont donc adaptables à divers espaces architecturaux, comme des lobbies d'hôtels, des halls d'entrée ou des atriums de grande hauteur sous plafond.

De Infinite Loop is een uitzonderlijk volumetrisch driedimensioneel lichtelement, gemaakt dankzij een perfecte synergie tussen een gespannen folie, LED-verlichting en een aluminium kader. Het aluminium kader is opgebouwd uit één enkele oneindige lus, waarin de LED-strip verwerkt zit. De omliggende Barrisol huid vormt een Moebius-achtig volumetrisch object.

Drie verschillende soorten lussen, met horizontale of verticale structuren kunnen op maat aangepast worden. Daardoor kunnen ze aangepast worden aan de architectuur van de ruimte en toegepast worden in ruimtes zoals hotellobby's, hallen en hoogbouw atriums.

PRODUCTS
MANTA



DIMENSIONS

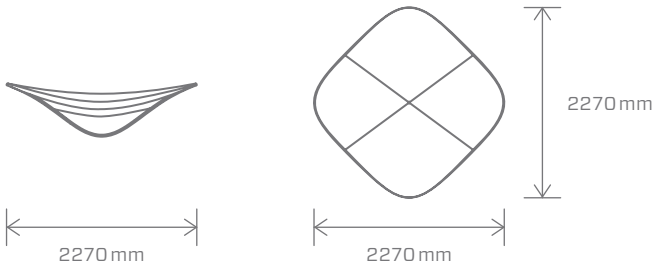

PRODUCTS
INFINITE LOOP
ALPHA

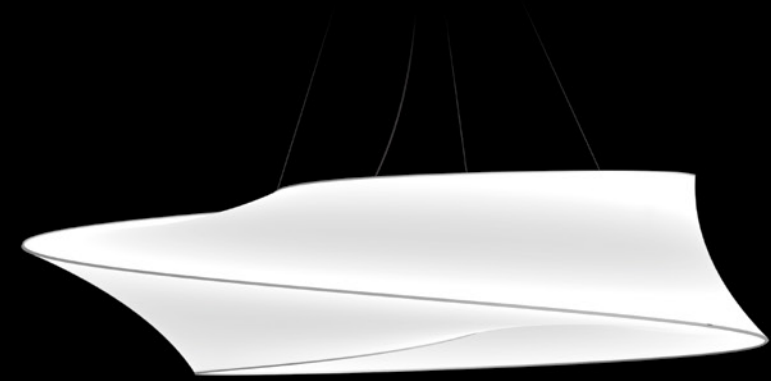

DIMENSIONS

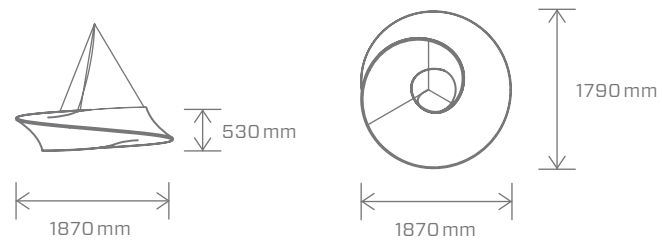

PRODUCTS
INFINITE LOOP
BETA



DIMENSIONS

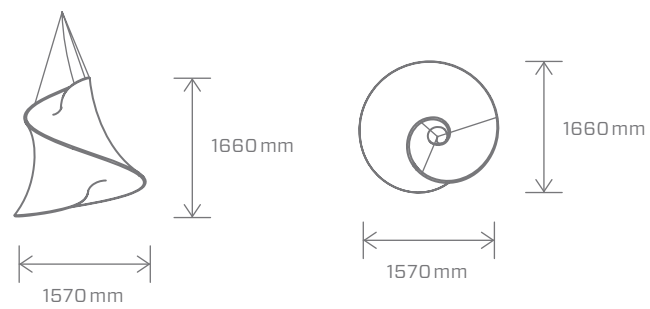

PRODUCTS
COCOON



DIMENSIONS

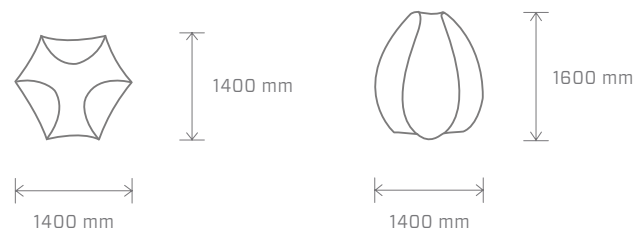



ABOUT

Barrisol is the world's leading manufacturer of stretched ceilings. The material has an inherent capacity to appear illuminated and attached to buildings while providing acoustic dampening. It is mainly used for ordinary interior spaces as a flat, horizontal sheet that offers a lightweight and easy-to-install alternative to other hung ceiling systems.

By intensively studying the stretch behaviour of the material, we found that it had an ability to take the form of minimal surfaces, as they are known in mathematical terms. This means that while the sheet itself is flat, when it is cut out with precision and mounted in a highly controlled way, it can create three-dimensional volumetric shapes.

The goal of this project is to illustrate the inherent value of this material by using advanced manufacturing technology, such as numerically controlled cutting and digitally controlled three-dimensional bending machines to achieve a high level of precision on an architectural scale.

Together with the stretch behaviour of the material, seen in the first iteration of the design, this results in beautiful large-scale lighting objects, which illuminate and enhance the acoustic quality of the spaces that they inhabit. The Barrisol stretch foil and the tubular three-dimensional framework form a coherent entity.

These lights are showcased in a pavilion-type installation at the Biennale Interieur in Kortrijk, Belgium, which is also built by Barrisol, in order to highlight the possible applications of the material. In its entirety, the project explores a variety of different properties of Barrisol's stretch-foil materials, such as mirroring, acoustic dampening and exceptional translucency.

— **Christoph Hermann**

Head of Parametric Design,
Lovegrove Studio, London, 2014

PRÉSENTATION

Barrisol est le premier fabricant mondial de plafonds tendus. Ce matériau, qui semble éclairé et qui donne l'impression de faire corps avec le bâtiment où il est installé, offre également une certaine atténuation acoustique.

Ce produit est principalement utilisé pour les espaces intérieurs classiques, la toile lisse et horizontale constituant une alternative légère et facile à installer aux autres systèmes de plafonds suspendus.

En étudiant de façon approfondie les propriétés d'étirement du matériau, nous avons constaté qu'il avait la capacité de prendre la forme de surfaces minimales, comme on les appelle dans le domaine mathématique. Cela signifie que, même si la toile est plate, quand elle est découpée et montée avec une grande précision, elle permet de créer des formes volumétriques en trois dimensions.

L'objectif de ce projet est d'illustrer la valeur inhérente à ce matériau en utilisant des technologies de fabrication innovantes, comme la découpe à commande numérique ou les machines de pliage tridimensionnel également à commande numérique, pour obtenir un niveau de précision élevé sur une échelle architecturale.

Grâce aux propriétés d'étirement du matériau, étudiées au cours de la première version du design, nous obtenons de superbes objets éclairants de grandes dimensions, qui illuminent et renforcent les qualités acoustiques des espaces qu'ils habitent. La toile tendue Barrisol et le cadre tubulaire en trois dimensions forment une entité cohérente.

Un stand unique a été créé afin de présenter cette lampe lors de la Biennale Interieur de Courtrai en Belgique, qui est également construite par Barrisol aux fins d'illustrer d'autres applications possibles de ce matériau. Le projet au sens large se penche sur diverses propriétés des matériaux utilisés pour les toiles tendues Barrisol, comme la réflexion, l'atténuation acoustique et une exceptionnelle translucidité.

— **Christoph Hermann**

Responsable Design paramétrique,
Lovegrove Studio, Londres, 2014

ACHTERGRONDINFORMATIE

Barrisol is wereldwijd toonaangevend fabrikant van spanplafonds. Het materiaal biedt objecten tegelijkertijd de mogelijkheid om te fungeren als licht terwijl het ook zorgt voor de akoestische demping in een ruimte. In zijn horizontale toepassing, wordt het hoofdzakelijk gebruikt als plafondoplossing en biedt het een eenvoudig te installeren lichtgewicht alternatief voor andere plafondsysteem.

Bij diepgaand onderzoek naar het spangedrag van het materiaal, hebben we ontdekt dat het mogelijkheden biedt om op minimale oppervlaktes, vormen aan te nemen die we wiskundig konden definiëren. Dit betekent dat mits het precies wegsnijden van materiaal in de vlakke folie, men na het spannen 3-dimensionele volumetrische vormen verkrijgt.

Met dit project wilden wij de intrinsieke kwaliteit van het materiaal aantonen door gebruik te maken van geavanceerde productietechnieken zoals numeriek aangestuurde snijmachines en 3-dimensionele plooiomachines om zo de hoogste precisie te kunnen bereiken die men zich architecturaal kan inbeelden.

Gebruikmakend van de resultaten en het gedrag van het materiaal in de eerste bevindingen konden we mooie grootschalige lichtobjecten maken die de ruimte verlichten en akoestisch verbeteren. De Barrisol folie gecombineerd met het buisvormige kaderwerk vormen een coherent geheel.

Deze verlichting aan het publiek voorgesteld in een paviljoen tijdens de Biënnale Interieur in Kortrijk, België. In zijn geheel, onderzoekt het project een verscheidenheid van eigenschappen van de Barrisol folie zoals spiegelen, akoestische absorptie en uitzonderlijke transparantie.

— **Christoph Hermann**

Head of Parametric Design,
Lovegrove Studio, London, 2014

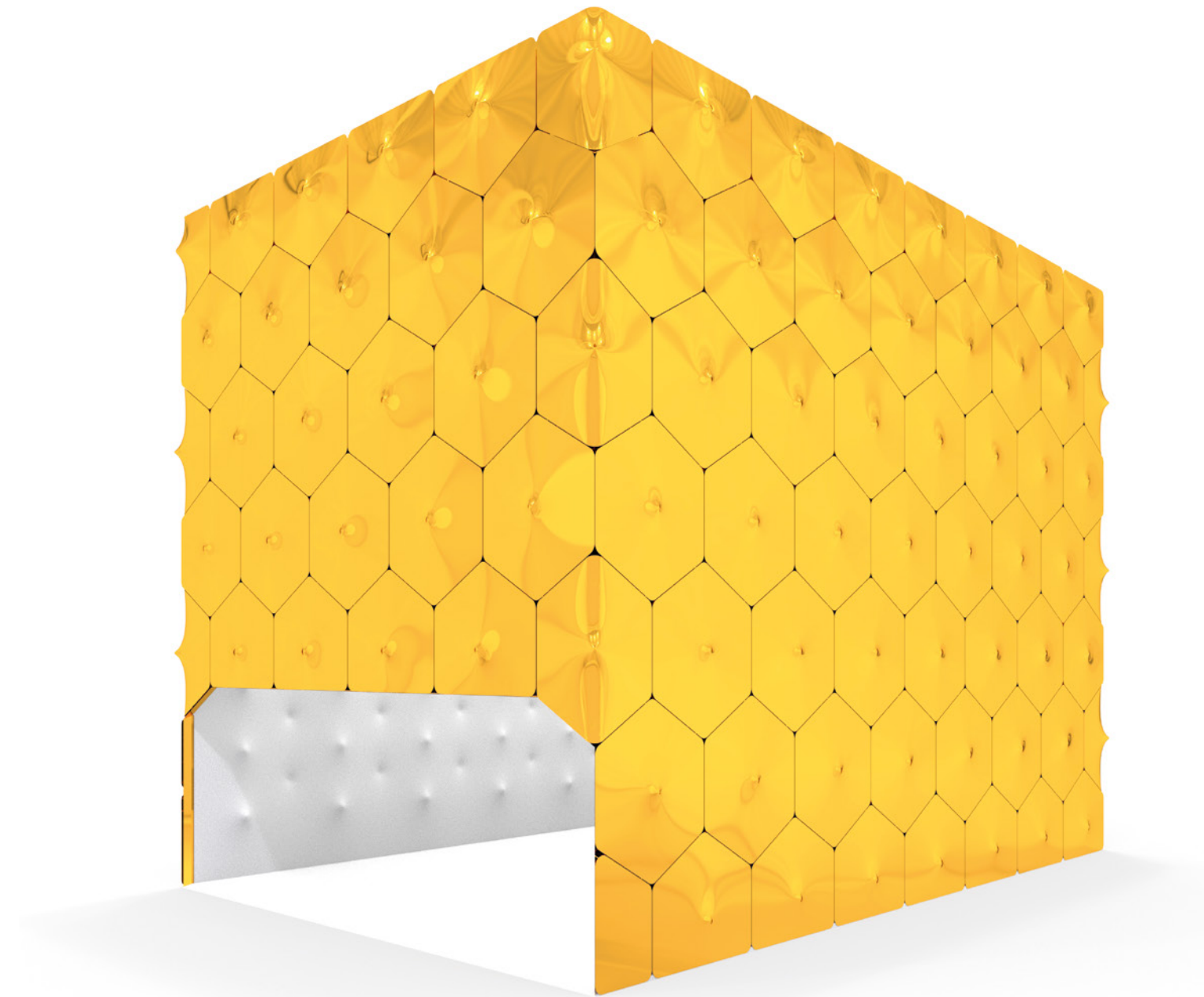

PAVILION

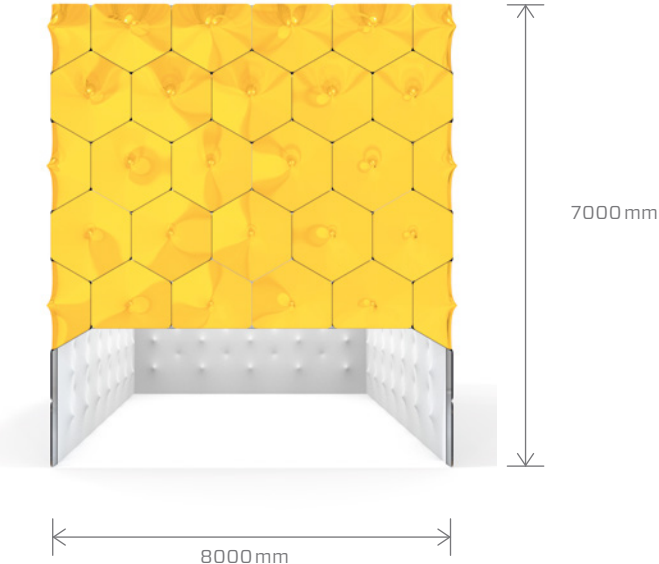
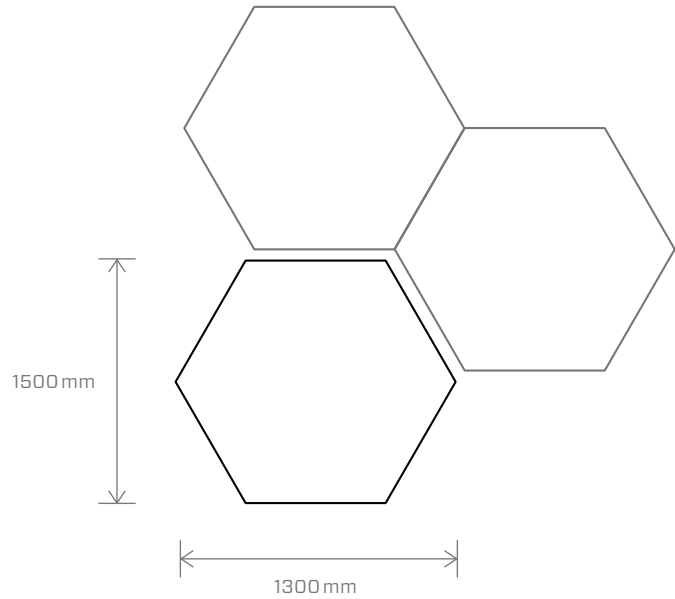

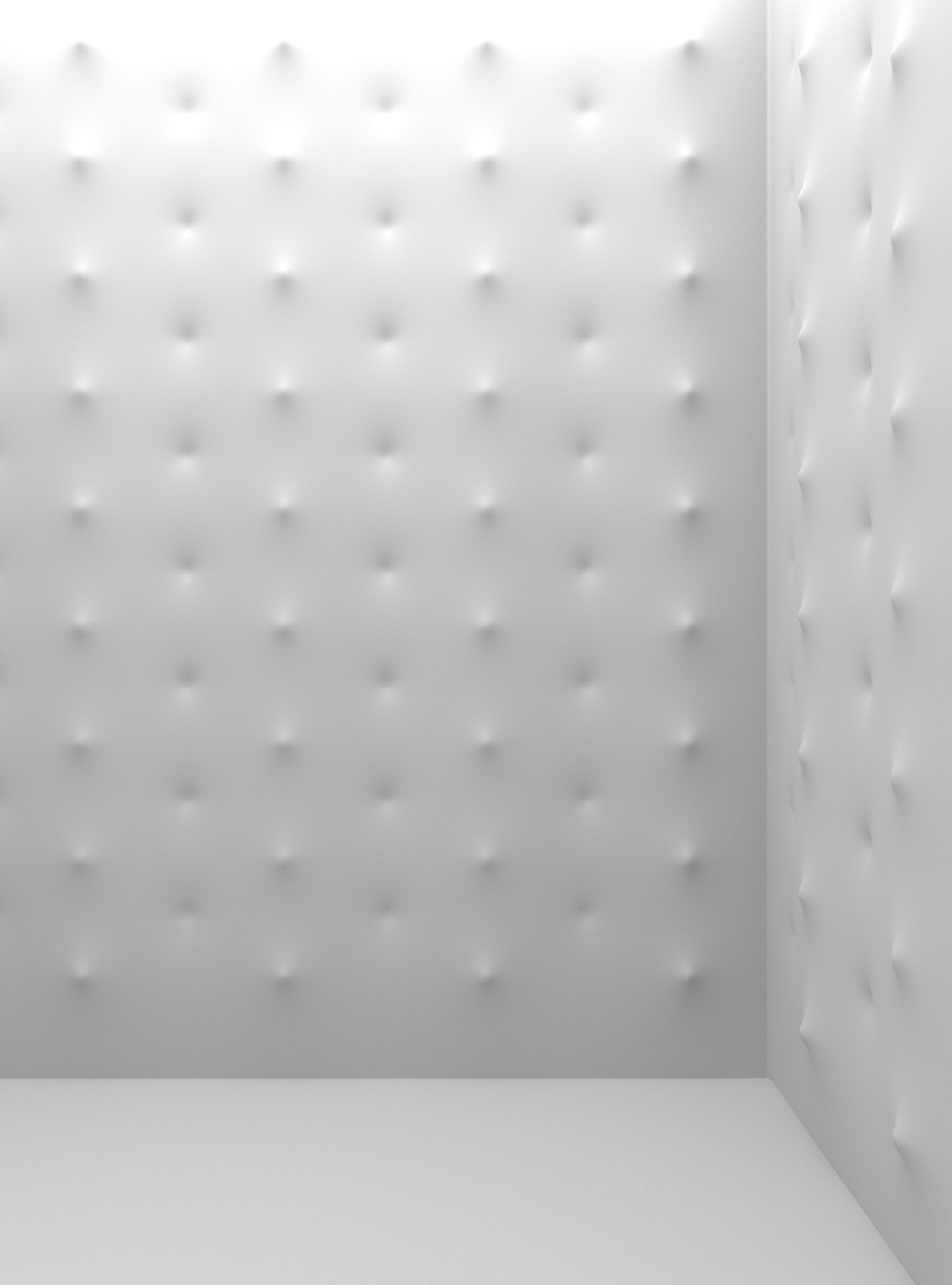

WORK
IN PROGRESS



WORK
IN PROGRESS

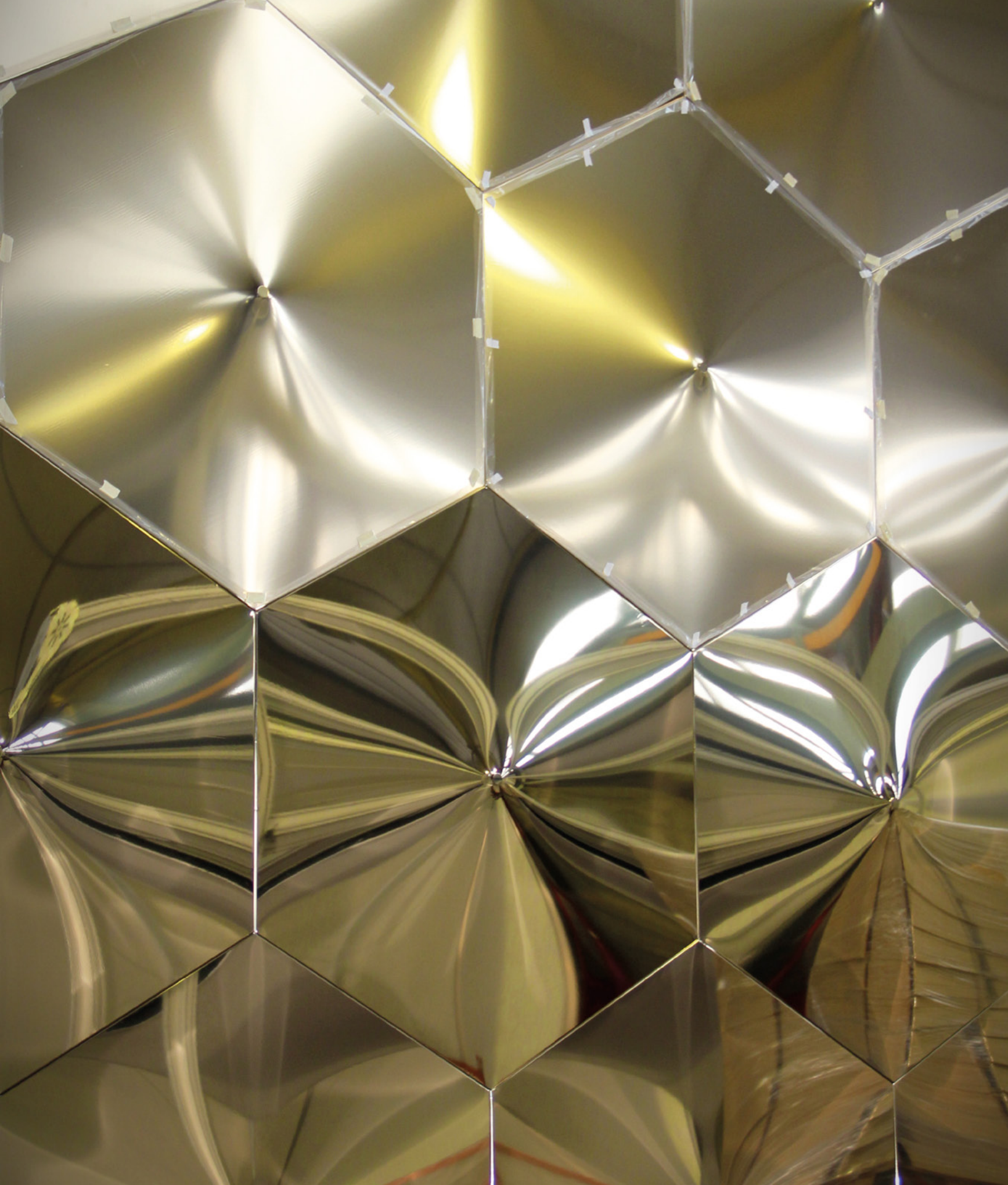



LiquidKristal Pavilion, Lasvit, Milan, 2012



TWINZ concept car, Renault, Milan, 2013





BARRISOL-NORMALU COMPANY INFORMATION

EXPERIENCE OF A LEADER

The Barrisol brand was created in 1975. Today, the entire collection of Barrisol comprises more than 20 unique stretched ceiling systems. The Barrisol universe offers a complete line of products for design professionals, including architects, decorators and interior designers, and for end users. Each Barrisol sheet comes with Barrisol Normalu's pledge and guarantee of durability and quality. It has produced outstanding results when used on such world-renowned sites as the Rome Colosseum (Italy), Enzo Ferrari Museum (Italy), Baltimore Airport (USA), Opera Oslo House (Norway) and Melbourne's Federation Square (Australia).

STRENGTH OF INNOVATION

For Barrisol, utilizing technology to constantly improve its products and processes has enabled it to be a world leader in the manufacture of stretched ceilings since 1975. Since the company was launched, more than 80 patents have been awarded to Barrisol Normalu's. By helping to establish new industry standards and procedures, Barrisol Normalu continues to reinforce its position as the world's leading manufacturer of stretched ceilings.

DESIGN AND INTERIOR DECORATION

Ceilings and walls are as important in setting the tone of a space as the layout of the space itself. The potential for ceilings or walls to serve as integral design elements is too often underestimated. Barrisol offers a diverse palette of more than 230 unique colours. Choose a texture, finish, printed image, translucent element and your Barrisol ceiling can provide you with almost any look or feel that you desire.

A TEAM APPROACH TO INNOVATION

At Barrisol Normalu, creativity is not the work of only one person. The innovative solutions of the Barrisol-Normalu SAS group are the result of a collaborative approach. This collaboration enables our R&D technicians to come up with product innovations and applications that constantly keep Barrisol Normalu at the forefront of the industry.

WE ARE NEVER VERY FAR AWAY

The Barrisol network contains 1200 partners on five continents, in more than 145 countries. Our international experience and local presence help to ensure a high-quality application for your project.

BARRISOL USES ONLY THE BEST MATERIAL FOR ITS PRODUCTS AND IS PROUD TO OFFER ONLY FIRE-RATED PRODUCTS.

BARRISOL OFFERS ENVIRONMENTALLY FRIENDLY, 100 PER CENT RECYCLABLE PRODUCTS, WHICH USE 20 TIMES LESS RAW MATERIAL THAN A CLASSIC CEILING.

BARRISOL OFFERS THE ONLY RANGE OF RECYCLED STRETCHED CEILINGS, WITH 25 PER CENT PRECONSUMER CONTENT AND 50 PER CENT (UP TO 75 PER CENT) POSTCONSUMER CONTENT.

FOR PURPOSES OF HEALTH AND SAFETY, BARRISOL OFFERS PRODUCTS WITHOUT PHTHALATES, CADMIUM AND LEAD, AND WITH NO TOXIC MATERIALS.

ALL PRODUCTS ARE CE-CERTIFIED BY AN INDEPENDENT CE-CERTIFIED LAB.

BARRISOL IS THE FIRST AND ONLY STRETCHED-CEILING COMPANY WITH THE "GUARANTEED MADE IN FRANCE" LABEL, WHICH IS APPROVED BY VERITAS AND CERTIFIED ON BEHALF THE FRENCH GOVERNMENT.

Zaha Hadid, MAXXI Museum, Italy

INFORMATIONS SUR L'ENTREPRISE BARRISOL-NORMALU

EXPÉRIENCE D'UN LEADER

La marque Barrisol est créée en 1975. Aujourd'hui ce sont plus de 20 systèmes de plafonds tendus qui composent l'offre Barrisol. L'univers Barrisol met en lumière un panel complet de produits, tant pour les professionnels (architectes, décorateurs, designers, etc....) que pour les particuliers. Un gage de pérennité et de qualité reconnu qui nous a valu de participer à la réalisation de projets d'exception : Le Colisée de Rome (Italie), Musée Ferrari (Italie), l'Aéroport de Baltimore (USA), Opéra d'Oslo (Norvège) ou bien encore la Fédération Square (Australie).

FORCE D'INNOVATION

Pour Barrisol, innover est une priorité: technologie de pointe et produits d'avant-garde, ce qui nous a permis d'être le leader mondial depuis 1975. Ce ne sont pas moins de 80 brevets qui ont été déposés depuis la création de Barrisol Normalu SAS. Etablissant les nouveaux standards, créant davantage de possibilités, Barrisol conforte sa position de leader mondial du plafond tendu.

DESIGN & DÉCORATION INTÉRIEURE

Les plafonds et murs sont tout aussi importants que l'agencement d'un lieu pour en définir le ton et l'atmosphère. Barrisol propose une palette de plus de 230 couleurs et 15 finitions pour votre plafond tendu. Choisissez une texture, une finition, un imprimé, suspendez-y des luminaires en Barrisol... Faites de votre plafond une œuvre d'art : donnez libre cours à vos envies !

TRAVAIL D'ÉQUIPE, LA FORCE D'UN GROUPE

Au cœur de notre entreprise, c'est le travail d'équipe qui est à la source de nos innovations. Toutes les solutions proposées par Barrisol-Normalu résultent de la synergie des idées de nos collaborateurs. De la naissance d'une idée jusqu'à la conception finale, la coopération des équipes pousse la Recherche et le Développement pour aller toujours plus loin.

NOUS NE SOMMES JAMAIS TRÈS LOIN

Les 1200 partenaires du réseau BARRISOL sont présents sur les 5 continents, dans plus de 145 pays. L'expérience internationale du groupe conjuguée à sa présence locale garantit un service de qualité et de proximité partout dans le monde.

BARRISOL N'UTILISE QUE LES MEILLEURS MATÉRIAUX POUR CES PRODUITS ET EST FIER DE N'OFFRIR QUE DES PRODUITS CLASSES AU FEU.

BARRISOL EST ÉCO-RESPONSABLE ET OFFRE DES PRODUITS 100% RECYCLABLES, QUI NÉCESSITENT 20 FOIS MOINS DE MATIÈRES PREMIÈRES QU'UN PLAFOND CLASSIQUE.

BARRISOL OFFRE UNE GAMME UNIQUE DE PLAFONDS RECYCLÉS AVEC 25% DE MATIÈRES ISSUES DU CYCLE PRÉ-CONSUMER ET ENTRE 50 ET 75% DE POST-CONSUMER.

POUR VOTRE SANTÉ ET VOTRE SÉCURITÉ, BARRISOL VOUS OFFRE DES PRODUITS SANS PHTALATHES, SANS CADMIUM, SANS PLOMB NI PRODUITS NON TOXIQUES.

TOUS LES PRODUITS BARRISOL SONT CERTIFIÉS CE PAR UN LABORATOIRE INDÉPENDANT.

BARRISOL ET LE PREMIER ET UNIQUE FABRIQUANT DE PLAFONDS TENDUS À AVOIR OBTENU LE LABEL « ORIGINE FRANCE GARANTIE », LABEL DÉLIVRÉ PAR VERITAS POUR LE COMPTE DU GOUVERNEMENT FRANÇAIS.



01



02



03



04

- 01. Marc Mimram, Val d'Europe, Paris, France
- 02. Graber Puiver Architekten AG, École des métiers, Fribourg, Switzerland
- 03. Atelier 21, Place Québec, Québec City, Canada
- 04. Alain Bitsch, Église St Pierre, Saint Louis, France

BARRISOL-NORMALU BEDRIJFSINFORMATIE

DE ERVARING VAN EEN LEIDER

Het merk Barrisol werd in 1975 gecreëerd. Vandaag, omvat volledige gamma van Barrisol meer dan 20 verschillende systemen op basis van het spanplafond principe. De wereld van Barrisol omvat vandaag een uitgebreid gamma van producten zowel voor professionelen (architecten, decorateurs, designers, enz.) als voor particulieren. Dankzij de duurzaamheid en de kwaliteit van onze producten konden wij meewerken aan uitzonderlijke projecten zoals : Het Colosseum in Rome (Italië), Ferrari museum (Italië), de luchthaven van Baltimore (USA), de opera van Oslo of de Federation Square (Australië).

KRACHT VOOR INNOVATIE

Innovatie heeft een hoge prioriteit voor Barrisol en zo brengen we technologische en vooruitstrevende oplossingen. Sinds de oprichting van de onderneming zijn er niet minder dan 80 patenten ingediend. Door de nieuwe standaard te bepalen en de procedures te verbeteren, versterkt Barrisol haar positie als wereldmarktleider.

DESIGN EN INTERIEURINRICHTING

De plafonds en muren zijn net zo belangrijk als de inrichting zelf om de sfeer van een ruimte te bepalen. Barrisol biedt een assortiment van meer dan 230 kleuren en 15 afwerkingen. Kies een structuur, een afwerking, eventueel een print of een Barrisol verlichtingsarmatuur... Maak van uw plafond een echt kunstwerk : laat uw creativiteit de vrije loop !

TEAMWORK, DE STERKTE VAN EEN GROEP

Bij Normalu Barrisol is de creativiteit niet het werk van één persoon. Teamwork is belangrijk als bron voor al onze innovatie. Onze voorgestelde oplossingen vloeien voort uit de synergie van de ideeën van onze medewerkers. Vanaf het ontstaan van een idee tot de definitieve ontwikkeling, is het een samenwerking van verschillende teams. De samenwerking zorgt ervoor dat onze R&D afdeling met innovatie oplossingen en toepassingen komen waardoor we steeds een voorsprong behouden.

WE ZIJN NOOIT VER WEG

Het netwerk van Barrisol bestaat uit 1200 partners aanwezig op de 5 continenten, in meer dan 145 landen. Onze internationale ervaring en onze lokale aanwezigheid zorgen voor een kwalitatieve uitvoering en begeleiding van uw project.

BARRISOL GEBRUIKT ALLEEN MAAR DE BESTE GRONDSTOFFEN VOOR ZIJN PRODUCTEN EN IS ER TROTS OP OM ALLEEN MAAR BRANDVEILIG GECERTIFICEERDE PRODUCTEN OP DE MARKT TE BRENGEN.

BARRISOL IS MILIEUVRIENDELIJK EN HEEFT 100 % RECYCLEERBARE PRODUCTEN MET 20 X MINDER GRONDSTOFFEN DAN EEN KLASSIEK PLAFOND.

BARRISOL HEEFT IN ZIJN GAMMA GERECYCLEERDE PLAFONDS MET 25 % PRECONSUMER EN 50 % TOT 75 % POSTCONSUMER

IN HET BELANG VAN UW GEZONDHEID, BIEDT BARRISOL PRODUCTEN ZONDER PHTALATEN, CADMIUM, LOOD EN ZONDER GIFTIG MATERIAAL. ALLE PRODUCTEN HEBBEN EEN CE MARKERING, GECERTIFICEERD DOOR EEN ONAFHANKELIJK CE CERTIFICERING LAB.

BARRISOL IS DE EERSTE EN ENIGE SPANPLAFOND FABRIKANT MET EEN LABEL "ORIGINE FRANCE GARANTIE" TOEGEKEND DOOR VERITAS EN ERKEND DOOR DE FRANSE REGERING.



Jan Kaplický, Andrea Morgante, Enzo Ferrari Museum, Modena, Italy



Diatom Chair, Moroso

- 01. DNA Staircase
- 02. Supernatural Armchair, Moroso
- 03. TWIN'Z concept car, Renault
- 04. Gingko Table



01



02



03



04

ROSS LOVEGROVE

Ross Lovegrove is a designer and visionary whose work is considered to stimulate a profound change in the physicality of the three-dimensional world. Inspired by the logic and beauty of nature, his designs show a synchrony between technology, materials science and intelligent organic form, creating what many industrial leaders see as a new aesthetic expression for the 21st century.

A deeply human and resourceful approach is always embedded in Lovegrove's designs. He displays an optimism and vitality in everything he turns his hand to. His innovations range from cameras and cars to trains, aviation and architecture.

He graduated from Manchester Polytechnic (now Manchester Metropolitan University) with a first-class BA (Hons) degree in Industrial Design in 1980, and studied for a Master's degree at the Royal College of Art.

In the early 1980s, Lovegrove worked as a designer at Frog Design in West Germany, on projects such as Sony walkmans and Apple computers. Later he moved to Paris as a consultant for Knoll International, and went on to become the designer of the highly successful Alessandri Office System.

Invited to join the Atelier de Nîmes, along with Jean Nouvel and Philippe Starck, he has acted as a consultant for Cacharel, DuPont, Hermès and Louis Vuitton, among others.

Since returning to London in 1986, he has completed projects for Airbus, Alias Design, Apple, Artemide, Biomega, Cappellini, Ceccotti Collezioni, Driade, Hackman, Herman Miller, Idee Design, Issey Miyake, Japan Airlines, Kartell, Luceplan, LVMH, Moroso, Motorola, Peugeot, Renault, Tag Heuer, Toyo Ito, Vitra and the Yamagiwa Corporation, among others.

Winner of many international awards, Lovegrove has produced innovative work, which has received extensive press coverage and has been exhibited at international museums, including the Museum of Modern Art and the Solomon R. Guggenheim Museum in New York, the Axis Centre in Tokyo, the Centre Pompidou in Paris and the Design Museum in London, where in 1993 he curated its first permanent collection.

His awards include the Automative Interior Award in 2013 for his Renault TwinZ; the FX Award, Product Designer of the Year, in 2012; the Condé Nast Traveller Innovation and Design Award in the sustainable category in 2008 for his Solar Tree street lighting system for MAK in Vienna; and the World Technology Award for Design in 2005.

ROSS LOVEGROVE

Ross Lovegrove est à la fois designer et visionnaire. Il nous incite à repenser la matérialité du monde en trois dimensions. Inspirées par la logique et la beauté de la nature, ses créations sont à la croisée de la technologie, de la science des matériaux et des formes organiques intelligentes, pour donner lieu à ce que de nombreux leaders industriels considèrent comme une nouvelle expression esthétique pour le 21^e siècle.

Les créations de Ross Lovegrove reposent toujours sur une approche profondément humaine et ingénieuse. Tous ses travaux sont empreints d'optimisme et de vitalité. On retrouve ses innovations dans les appareils photo, les voitures, l'aviation et l'architecture.

Diplômé de Manchester Polytechnic (aujourd'hui Manchester Metropolitan University), Ross Lovegrove est titulaire d'un BA de Design industriel reçu avec distinction en 1980. En 1983, il suit les cours de Master du Royal College of Art de Londres.

Au début des années 1980, Ross Lovegrove travaille comme designer chez Frog Design, en Allemagne de l'ouest, sur des projets tels que les baladeurs Sony et les ordinateurs Apple. Il s'installe ensuite à Paris et devient consultant pour Knoll International, où il crée notamment l'Office System Alessandri, qui connaît un grand succès.

Invité à rejoindre les rangs de l'Atelier de Nîmes, aux côtés de Jean Nouvel et Philippe Starck, il est consultant pour Cacharel, DuPont, Hermès et Louis Vuitton, entre autres.

Depuis son retour à Londres en 1986, il a réalisé des projets pour Airbus, Alias Design, Apple, Artemide, Biomega, Cappellini, Ceccotti Collezioni, Driade, Hackman, Herman Miller, Idee, Issey Miyake, Japan Airlines, Kartell, Luceplan, LVMH, Moroso, Motorola, Peugeot, Renault, Tag Heuer, Toyo Ito, Vitra et la Yamagiwa Corporation, entre autres.

Lauréat de nombreux prix internationaux, Ross Lovegrove a signé des œuvres innovantes, largement relayées par la presse et présentées dans les plus grands musées internationaux, parmi lesquels le Museum of Modern Art et le Solomon R. Guggenheim Museum à New York, le Axis Centre à Tokyo, le Centre Pompidou à Paris et le Design Museum de Londres où il a présenté, en 1993, sa première collection permanente.

Entre autres distinctions, il a reçu le Automative Interior Award en 2013 pour sa Renault TwinZ ; le FX Award, Product Designer of the Year, en 2012 ; le Condé Nast Traveller Innovation and Design Award dans la catégorie développement durable en 2008 pour son éclairage de rue Solar Tree pour MAK à Vienne ; enfin le World Technology Award for Design en 2005.

ROSS LOVEGROVE

Ross Lovegrove is een designer en visionair, wiens werkzaamheden een ingrijpende verandering stimuleren in het fysieke van de driedimensionale wereld. Geïnspireerd door de logica en de schoonheid van de natuur, tonen zijn ontwerpen een synchronie tussen technologie, materiaalkunde en intelligente organische vorm en creëren ze wat vele industriële leiders zien als een nieuwe esthetische uitdrukking voor de 21^e eeuw.

Een diepmenselijke en vindingrijke aanpak is altijd ingebed in Lovegrove's ontwerpen. Hij toont optimisme en vitaliteit in alle domeinen waar hij actief is. Zijn innovaties variëren van camera's en auto's tot treinen, luchtvaarttoepassingen en architectuur.

Ross Lovegrove is in 1980 afgestudeerd aan de Manchester Polytechnic (nu Manchester Metropolitan University) met een eerste klas BA (Hons) graad Industrial Design. Hij behaalde een Master's degree aan het Royal College of Art in Londen, in 1983.

In de vroege jaren 1980, werkte Lovegrove als ontwerper bij Frog Design in West-Duitsland, aan projecten zoals de Sony walkman en Apple computers. Later verhuisde hij naar Parijs waar hij werkzaam was als consultant voor Knoll International en was hij de ontwerper van het zeer succesvolle Alessandri Office System.

Hij werd uitgenodigd om deel te nemen aan het Atelier van Nimes, samen met Jean Nouvel en Phillipe Starck en was consultant voor onder andere Cacharel, DuPont, Hermes en Louis Vuitton.

Sinds zijn terugkeer naar Londen in 1986, heeft hij projecten afgerond voor Airbus, Alias Design, Apple, Artemide, Biomega, Cappellini, Ceccotti Collezioni, Driade, Hackman, Herman Miller, Idee, Issey Miyake, Japan Airlines, Kartell, Luceplan, LVMH, Moroso, Motorola, Peugeot, Renault, Tag Heuer, Toyo Ito, Vitra en Yamagiwa Corporation,

Lovegrove won vele internationale prijzen en heeft veel innovatieve projecten ontworpen, die uitgebreid aandacht hebben gekregen in de pers en tentoongesteld werden in internationale musea, waaronder het Museum of Modern Art en het Solomon R. Guggenheim Museum in New York, de As-Centrum in Tokio, het Centre Pompidou in Parijs en het Design Museum in Londen, waar hij in 1993 curator was van de eerste permanente collectie.

Zijn onderscheidingen zijn o.a. de Automotive Interior Award 2013 voor zijn Renault TwinZ; de FX Award, productontwerper van het Jaar, in 2012; de Conde Nast Traveller Innovation en Design Award in de categorie duurzaam in 2008 voor zijn Solar Tree straatverlichting systeem voor MAK in Wenen en de World Technology Award for Design in 2005.

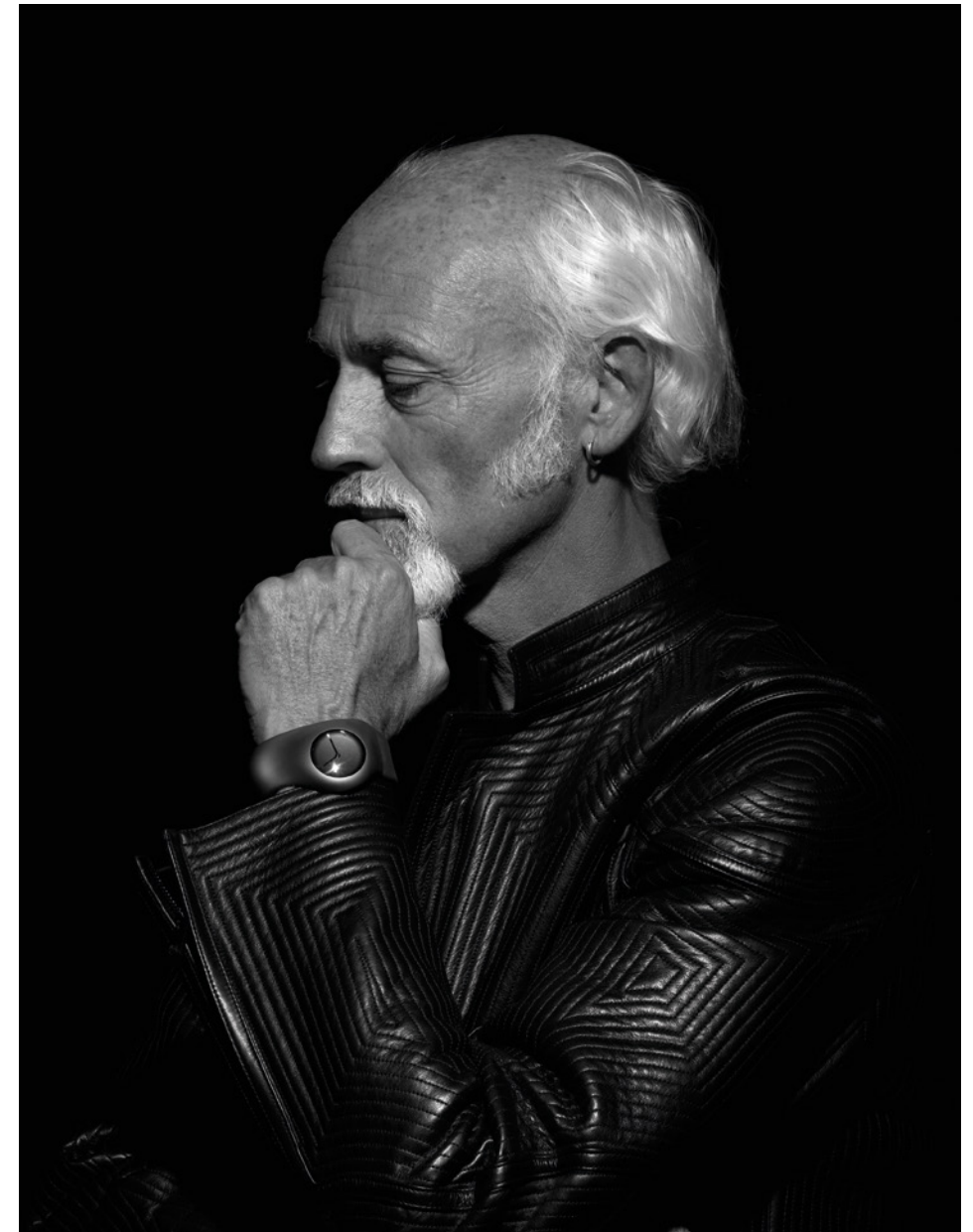

Manta and Infinite lighting
designed by Ross Lovegrove

Barrisol-Lovegrove installation
designed by Ross Lovegrove
www.rosslovegrove.com

Developed and manufactured
by Barrisol, France

BARRISOL-NORMALU SAS
Route du Sipes
F-68 680 Kembs
www.barrisol.com

